

NOVÝ ROZMĚR KVALITY

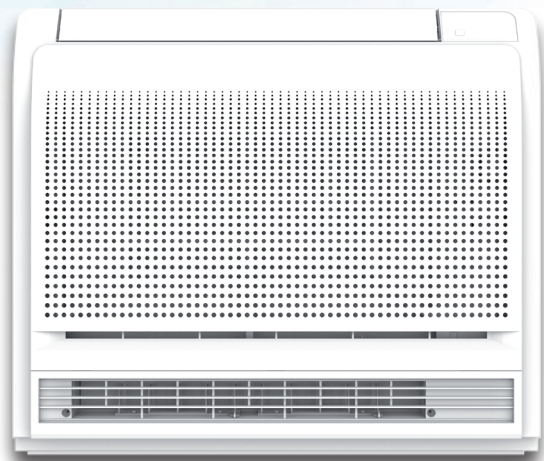
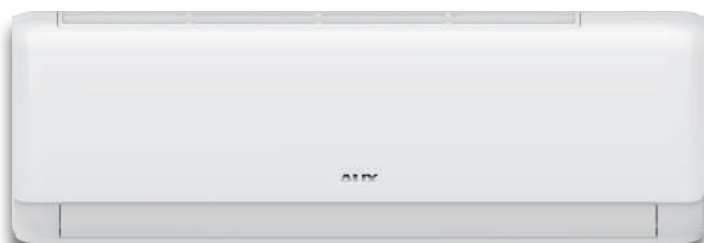
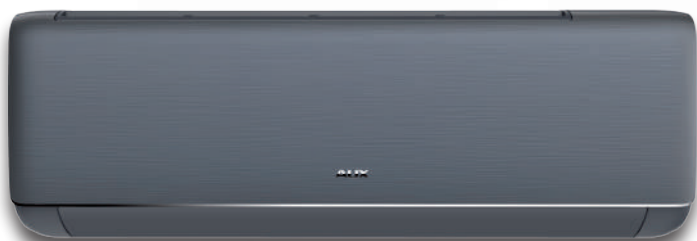

CENÍK

KLIMATIZACÍ

Ceník je informativní. Aktuální ceny naleznete na webu KPT.cz

2024

RAC



IZBOVÉ KLIMATIZÁCIE

Q-Smart | Q-Smart Premium | Q-Smart Premium Grey | Halo | Halo Deluxe | J-Smart | J-Smart Art | Freedom Plus | Prenosná klimatizácia

AUX F FREEDOM PLUS



HIT SEZÓNŮ!

AUX BESTSELLER V NOVOM PREVEDENÍ

SPOZNAJTE SVOJU KLIMATIZÁCIU
FREEDOM PLUS



Ideálny sa stal
dokonalým



Účinná, energeticky úsporná klimatizácia AUX
s najširším rozsahom funkcií vo svojej triede
Kompromis vysokej kvality a atraktívnej ceny

F Freedom Plus Seria 3

Nová kvalita vďaka kompresoru značky GMCC

HIT SEZÓNŮ!

Najlepšia ponuka na trhu!

Séria F3H
AUX-09/12/18/24F2H



Model		AUX-09F3H	AUX-12F3H	AUX-18F3H	AUX-24F3H
Chladiaci/vykurovací výkon	[kW]	2,65 / 2,70	3,40 / 3,50	5,10 / 5,40	6,70 / 7,20
Cena za sadu	CZK bez Dph	14 500	15 500	22 500	33 350

V KOMPLÉTE:



VLASTNOSTI A FUNKCIE

UV lampa	Funkcia samočistenia	Antibakteriálny filter	Filter s plástovou štruktúrou	Vzduchové filtre *	Funkcia Anti-Fungus	Režim „Stand by“	Chladiace médium R32	Funkcia autodiagnostiky	24-hodinový časový spínač	LED displej	Obojstranný odvod kondenzátu	Zabudovaný modul Wi-Fi	Osvetlený bezdrôtový ovládač
Funkcia Anti-Cold-Air	Nočný režim	Funkcia I FEEL	Funkcia 4D prívodu vzduchu	Vertikálny pohyb žalúzií	Horizontálny pohyb žalúzií	Režim TURBO	Režim chladenia	Režim Automatickej prevádzky	Režim vykurovania	Režim ventilácie	Režim odvlhčovania	Vykurovanie pri -20°C	Silné odvlhčenie
Invertorová technológia	Automatický reštart	Inteligentné odmrazovanie	Antikorózný kryt vonkajšej jednotky	Super EMC	Lamely z hydrofilného hliníka	Š.: 749 V.: 285 H.: 201 [mm]							



BEZPLATNÁ DOPRAVA



BESTSELLER

* voliteľné vzduchové filtre
**** platí pre jednotky 09/12
Špecifikácie, dizajn a funkcie sa môžu zmeniť bez predchádzajúceho upozornenia.
Klimatizačné jednotky obsahujú fluórový skleníkový plyn R32.

AUX Q Q-SMART PLUS

NOVINKA



*týka sa modelov 09/12/18/QC

Klimatizácie Q-Smart Plus boli vyvinuté tak, aby spĺňali najvyššie štandardy v oblasti zdravia, pohodlia, bezpečnosti, inteligentných funkcií a účinnosti.

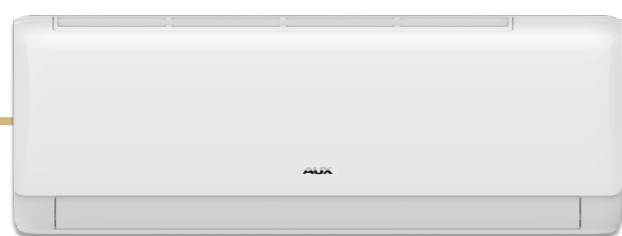

Q-Smart Plus

- ✓ ideálny na vykurovanie
- ✓ široký výstup vzduchu
- ✓ elegantný dizajn

Q Q-Smart Plus

HIT SEZÓNY!

NOVINKA!

Namakaná mašina!

Séria QC
AUX-09/12/18/24QC



Model		AUX-09QC	AUX-12QC	AUX-18QC	AUX-24QC
Chladiaci/vykurovací výkon	[kW]	2,70 / 3,00	3,50 / 3,80	5,40 / 5,60	6,70 / 7,20
Cena za sadu	CZK bez Dph	16 000	18 000	24 500	34 000

V KOMPLETE:



VLASTNOSTI A FUNKCIE

UV sterilizácia **	Sterilizovanie 57°C **	Funkcia samočistenia	Antibakteriálny filter	Filter s vysokou hustotou	Funkcia Anti-Fungus	Vzduchové filtre ***	Režim „Stand by“	Chladiace médium R32	Funkcia autodiagnostiky	24-hodinový časový spínač	LED displej	Obojstranný odvod kondenzátu	Zabudovaný Wi-Fi modul
Osvetlený bezdrôtový ovládač	Funkcia Anti-Cold-Air	Nočný režim	Funkcia I FEEL	Funkcia 4D prívodu vzduchu	Vertikálny pohyb žalúzií	Horizontálny pohyb žalúzií	Režim TURBO	Režim chladenia	Režim Automatickej prevádzky	Režim vykurovania	Režim ventilácie	Režim odvlhčovania	Vykurovanie pri -22°C **
Silné odvlhčenie	Rýchle chladenie / ohrev	Invertorová technológia	Automatický reštart	Inteligentné odmrazovanie	Antikorózný kryt vonkajšej jednotky	Super EMC	Lamely z hydrofilného hliníka	Vyhrievaná vankúška kondenzátu **	Š.: 761 v.: 296 h.: 198 [mm]				



BEZPLATNÁ DOPRAVA



INOVATÍVNA KONŠTRUKCIA

* platí pre jednotky 24QC
** platí pre jednotky 09/12/18QC
*** voliteľné vzduchové filtre
**** platí pre jednotky 09/12

Špecifikácie, dizajn a funkcie sa môžu zmeniť bez predchádzajúceho upozornenia. Klimatizačné jednotky obsahujú fluórový skleníkový plyn R32.

Q-Smart Premium



ESTETIKA



KVALITA



EFEKTÍVNOSŤ

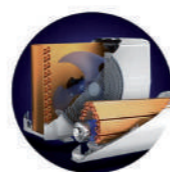

SPOLIAHLIVOSŤ



KOMFORT



ZDRAVIE



INTELIGENCIA



EKOLÓGIA

Zdravie - Najvyššia kvalita vzduchu vo vašom prostredí.

System filtrácie vzduchu používaný v klimatizáciách Q-Smart Premium, zaručuje 99% zdravý a čistý vzduch

UV sterilizácia



- UV Sterilizácia
- 57°C Sterilizácia
- Samočistenie
- Filter s vysokou hustotou
- Filter PM 2,5
- Antibakteriálny filter

Stabilný a vysoký výkon v extrémnych teplotách

Úplne nová a vylepšená konštrukcia klimatizácie garantuje efektívnu a energeticky úspornú prácu aj v extrémnych podmienkach **-25°C až +60°C**



Prúdenie vzduchu 4D

Vnútrotná vzduchová žalúzia sa pohybuje automaticky vo vertikálnej aj horizontálnej rovine, a vďaka tomu je klimatizovaný vzduch rovnomerne distribuovaný do priestoru na všetky smery.



Sterilizácia pri 57°C

Výmenník tepla udržiava vysokú teplotu na úrovni 57°C počas primeraného času tak aby zabezpečil najlepší sterilizačný účinok.

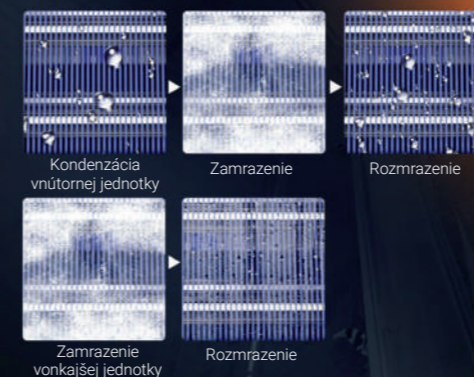

57°C

Vysoká teplota sterilizácie

Inteligentné rozmrazovanie

Efektívna prevádzka v režime vykurovania



I FEEL

Inteligentná funkcia kontroly teploty umožňuje presné doladenie teploty v miestnosti.



Aerodynamická lamela

Komfortné prúdenie vzduchu zasahujúceho do každého rohu miestnosti - 15 metrov.



Filter s vysokou hustotou a UV lampa

Filter s vysokou hustotou sa dá ľahko rozobrať a vyčistiť pod tečúcou vodou, čo umožňuje zachovanie vysokej účinnosti zariadenia. Účinná UV lampa odstraňuje nepríjemné pachy a škodlivé látky zo vzduchu. Takže vzduch v miestnosti bude stále v najvyššej kvalite.

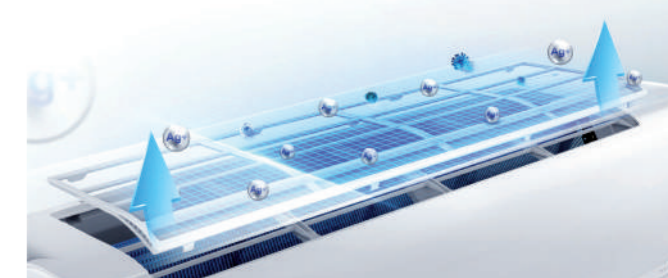

V klúde v zime cestujte

Udržiavanie konštantnej teploty +8°C v režime vykurovania zabraňuje zamrznutiu miestnosti.



Spoľahlivo pracuje aj pri nestabilnom napätí



Režim odvlhčovania

Klimatizácia znižuje úroveň vlhkosti v miestnosti na optimálnu hodnotu a zabraňuje tvorbe baktérií a plesní.



Prevenca proti studenému vzduchu funkcia Anti-Cold Air

Po zapnutí režimu kúrenie ventilátor vnútornej jednotky začne pracovať na najnižších otáčkach, aby zamedzil návevu studeného vzduchu.

Po zapnutí režimu kúrenie ventilátor vnútornej jednotky začne pracovať na najnižších otáčkach, aby zamedzil návevu studeného vzduchu.



Vyhrievaná vanička kondenzu

Ohrievač odkvapkávacej misky zabraňuje hromadeniu prebytočného snehu a ľadu v exteriérovej jednotke. Tým sa zabezpečí, že exteriérová jednotka bude správne fungovať aj vo veľmi nepriaznivých podmienkach.



Komfort

Nočný režim

Vysoký stupeň pohodlia počas nočného odpočinku



Hlasové ovládanie

Vďaka aplikácii Google Home alebo Alexa môžeš podhodne ovládať klimatizáciu

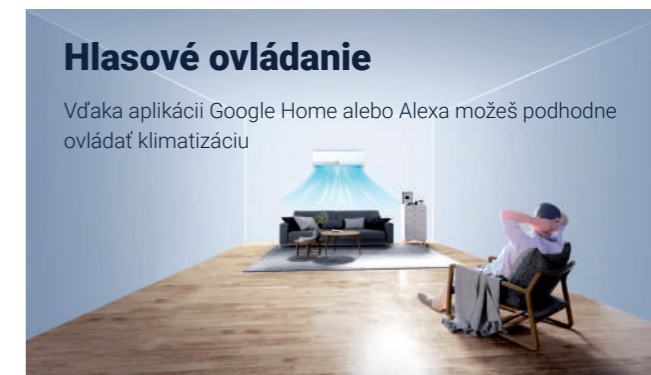

Inteligentná spotreba energie

Používatelia môžu nastaviť očakávanú spotrebu energie v aplikácii, čím si klimatizácia automaticky upraví spotrebu energie na optimálne udržanie výkonu chladenie alebo vykurovania.

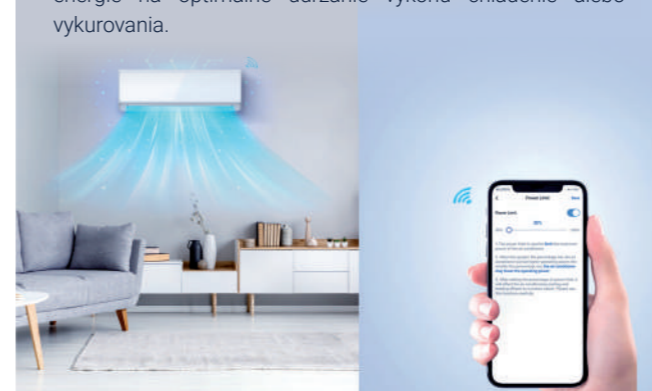

WiFi 2.0

Vstavaný Wi-Fi modul umožňuje ovládať prácu klimatizácie zo smartfónu, tabletu alebo počítača pripojeného k internetu odkiaľkoľvek na svete.

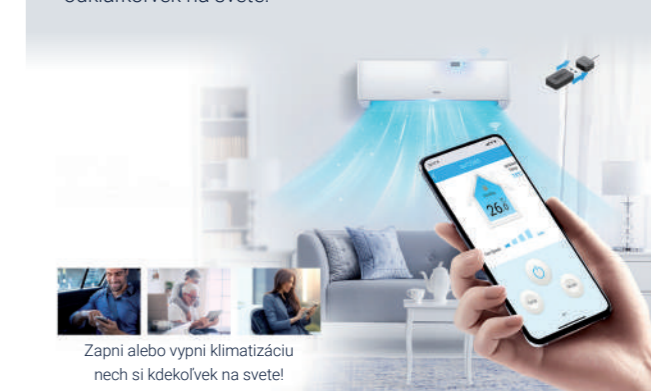

Zapni alebo vypni klimatizáciu nech si kdekoľvek na svete!

Kompresor najvyššej kvality

Vylepšený kompresor pracujúci pri ultra vysokej frekvencii. Nízkonapäťové rýchle štartovanie, stabilná, efektívna a energeticky úsporná práca.



Úspora energie, účinnosť +5%



Vysoká spoľahlivosť, životnosť až 20 rokov



Zníženie hluku -3dB

Q Q-Smart Premium

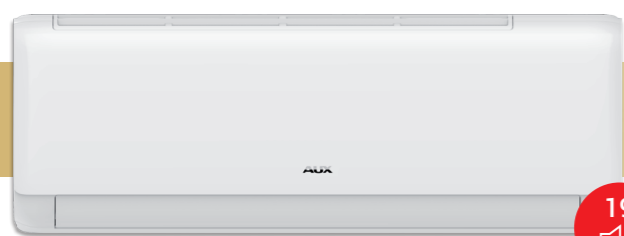

Séria QP
AUX-09/12/18/24QP



OPÝTAJ SA NA

UV LAMPA PRE VAŠE ZDRAVIE

Špecialista
na kúrenie!

Model	AUX-09QP	AUX-12QP	AUX-18QP	AUX-24QP
Chladiaci/vykurovací výkon	[kW] 2,70 / 3,00	3,50 / 3,80	5,40 / 5,60	6,70 / 7,20
Cena za sadu	CZK bez Dph 19 500	21 350	30 700	41 000

V KOMPLETE:



VLASTNOSTI A FUNKCIE

UV sterilizácia	Funkcia samočistenia	Antibakteriálny filter	Filter s vysokou hustotou	Filter PM 2.5	Funkcia Anti-Fungus	Vzduchové filtre *	Sterilizovanie 57°C	Režim „Stand by“	Ekonomický režim	Chladiace médium R32	Funkcia autodiagnostiky	24-hodinový časový spínač	LED displej
Obojstranný odvod kondenzátu	Zabudovaný modul Wi-Fi	Osvetlený bezdrôtový ovládač	Funkcia Anti-Cold-Air	Nočný režim	Funkcia I FEEL	Funkcia 4D prívodu vzduchu	Vertikálny pohyb žalúzií	Horizontálny pohyb žalúzií	Režim TURBO	Režim chladienia	Režim Automatickej prevádzky	Režim vykurovania	Temperovanie na 8°C
Režim odvlhčovania	Režim ventilácie	Rýchla a jednoduchá inštalácia	Vykurovanie pri teplote -22°C	Invertorová technológia	Automatický reštart	Inteligentné odmrazovanie	Pozlátané rebrá výmenníka vonkajšej jednotky	Pozlátané rebrá výmenníka vnútornej jednotky	Antikorózný kryt vonkajšej jednotky	Super EMC	Lamely z hydrofilného hliníka	Vyhrievaná vanička kondenzátu **	Rozmer vnútornej jednotky ****



BEZPLATNÁ DOPRAVA NA VYKUROVANIE



IDEÁLNE NA VYKUROVANIE

* voliteľné vzduchové filtre
** v závislosti od verzie
**** platí pre jednotky 09/12

Špecifikácie, dizajn a funkcie sa môžu zmeniť bez predchádzajúceho upozornenia. Klimatizačné jednotky obsahujú fluórový skleníkový plyn R32.

Q Q-Smart Premium Grey



Séria QB
AUX-09/12/18/24QB



UV LAMPA PRE VAŠE ZDRAVIE

Elegantne
zahradná

Model	AUX-09QB	AUX-12QB	AUX-18QB	AUX-24QB
Chladiaci/vykurovací výkon	[kW] 2,70 / 3,00	3,50 / 3,80	5,40 / 5,60	6,70 / 7,20
Cena za sadu	CZK bez Dph 22 100	23 600	33 000	38 750

V KOMPLETE:



VLASTNOSTI A FUNKCIE

UV sterilizácia	Funkcia samočistenia	Antibakteriálny filter	Filter s vysokou hustotou	Filter PM 2.5	Funkcia Anti-Fungus	Vzduchové filtre *	Sterilizovanie 57°C	Režim „Stand by“	Ekonomický režim	Chladiace médium R32	Funkcia autodiagnostiky	24-hodinový časový spínač	LED displej
Obojstranný odvod kondenzátu	Zabudovaný modul Wi-Fi	Osvetlený bezdrôtový ovládač	Funkcia Anti-Cold-Air	Nočný režim	Funkcia I FEEL	Funkcia 4D prívodu vzduchu	Vertikálny pohyb žalúzií	Horizontálny pohyb žalúzií	Režim TURBO	Režim chladienia	Režim Automatickej prevádzky	Režim vykurovania	Temperovanie na 8°C
Režim odvlhčovania	Režim ventilácie	Rýchla a jednoduchá inštalácia	Vykurovanie pri teplote -22°C	Invertorová technológia	Automatický reštart	Inteligentné odmrazovanie	Pozlátané rebrá výmenníka vonkajšej jednotky	Pozlátané rebrá výmenníka vnútornej jednotky	Antikorózný kryt vonkajšej jednotky	Super EMC	Lamely z hydrofilného hliníka	Vyhrievaná vanička kondenzátu **	Rozmer vnútornej jednotky ****



BEZPLATNÁ DOPRAVA NA VYKUROVANIE



IDEÁLNE NA VYKUROVANIE

* voliteľné vzduchové filtre
** v závislosti od verzie
**** platí pre jednotky 09/12

Špecifikácie, dizajn a funkcie sa môžu zmeniť bez predchádzajúceho upozornenia. Klimatizačné jednotky obsahujú fluórový skleníkový plyn R32.



Séria HA
AUX-09/12/18/24HA



DIZAJNOVKA ROKU

Dokonalá elegancia
Tajomne iná

Model	AUX-09HA	AUX-12HA	AUX-18HA	AUX-24HA
Chladiaci/vykurovací výkon [kW]	2,75 / 3,10	3,60 / 3,80	5,50 / 5,90	7,30 / 7,30
Cena za sadu CZK bez Dph	20 750	22 200	32 500	41 500

V KOMPLÉTE:



VLASTNOSTI A FUNKCIE

Obojstranný odvod kondenzátu	Zabudovaný modul Wi-Fi	Osvetlený bezdrôtový ovládač	Funkcia Anti-Cold-Air	Nočný režim	Funkcia I FEEL	Funkcia 4D prívodu vzduchu	Vertikálny pohyb žalúzií	Horizontálny pohyb žalúzií	Režim TURBO	Režim chladenia	Režim Automatickej prevádzky	Režim vykurovania	Režim odvlhčovania
Režim ventilácie	Vykurovanie pri -20°C	Invertorová technológia	Automatický reštart	Inteligentné odmrazovanie	Pozlátané rebrá výmenníka vonkajšej jednotky	Pozlátané rebrá výmenníka vnútornej jednotky	Antikorózny kryt vonkajšej jednotky	Super EMC	Lamely z hydrofilného hliníka	š.: 788 v.: 292 h.: 198 [mm]			



BEZPLATNÁ DOPRAVA



VÝNIMOČNÝ DIZAJN

* voliteľné vzduchové filtre
** v závislosti od verzie
**** platí pre jednotky 09/12

Špecifikácie, dizajn a funkcie sa môžu zmeniť bez predchádzajúceho upozornenia. Klimatizačné jednotky obsahujú fluórový skleníkový plyn R32.



Séria HE
AUX-09/12/18/24HE



DIZAJNOVKA ROKU

Dotyk
Luxusu

Model	AUX-09HE	AUX-12HE	AUX-18HE	AUX-24HE
Chladiaci/vykurovací výkon [kW]	2,75 / 3,10	3,60 / 3,80	5,50 / 5,90	7,30 / 7,30
Cena za sadu CZK bez Dph	21 950	23 200	31 700	42 200

V KOMPLÉTE:



VLASTNOSTI A FUNKCIE

Obojstranný odvod kondenzátu	Zabudovaný modul Wi-Fi	Osvetlený bezdrôtový ovládač	Funkcia Anti-Cold-Air	Nočný režim	Funkcia I FEEL	Funkcia 4D prívodu vzduchu	Vertikálny pohyb žalúzií	Horizontálny pohyb žalúzií	Režim TURBO	Režim chladenia	Režim Automatickej prevádzky	Režim vykurovania	Režim odvlhčovania
Režim ventilácie	Vykurovanie pri -20°C	Invertorová technológia	Automatický reštart	Inteligentné odmrazovanie	Pozlátané rebrá výmenníka vonkajšej jednotky	Pozlátané rebrá výmenníka vnútornej jednotky	Antikorózny kryt vonkajšej jednotky	Super EMC	Lamely z hydrofilného hliníka	š.: 788 v.: 292 h.: 200 [mm]			



BEZPLATNÁ DOPRAVA



VÝNIMOČNÝ DIZAJN

* voliteľné vzduchové filtre
** v závislosti od verzie
**** platí pre jednotky 09/12

Špecifikácie, dizajn a funkcie sa môžu zmeniť bez predchádzajúceho upozornenia. Klimatizačné jednotky obsahujú fluórový skleníkový plyn R32.

J J-Smart



Séria J20
AUX-09/12/18/24J20



DOTYK LUXUSU

Jedinečná
ako VY!

Model	AUX-09J20	AUX-12J20	AUX-18J20	AUX-24J20
Chladiaci/vykurovací výkon [kW]	2,70 / 3,00	3,50 / 3,80	5,30 / 5,60	7,20 / 7,20
Cena za sadu CZK bez Dph	21 300	23 250	34 000	41 300

V KOMPLÉTE:



VLASTNOSTI A FUNKCIE

UV sterilizácia	Funkcia samočistenia	Antibakteriálny filter	Filter s vysokou hustotou	Filter PM 2.5	Funkcia Anti-Fungus	Vzduchové filtre *	Sterilizovanie 57°C	Režim „Stand by“	Ekonomický režim	Chladiace médium R32	Funkcia autodiagnostiky	24-hodinový časový spínač	LED displej
Obojstranný odvod kondenzátu	Zabudovaný modul Wi-Fi	Osvetlený bezdrôtový ovládač	Funkcia Anti-Cold-Air	Nočný režim	Funkcia I FEEL	Funkcia 4D prívodu vzduchu	Vertikálny pohyb žalúzií	Horizontálny pohyb žalúzií	Režim TURBO	Režim chladenia	Režim Automatickej prevádzky	Režim vykurovania	Temperovanie na 8°C
Režim odvlhčovania	Režim ventilácie	Rýchla a jednoduchá inštalácia	Vykurovanie pri teplote -22°C	Invertorová technológia	Automatický reštart	Inteligentné odmrazovanie	Pozlátané rebrá výmenníka vonkajšej jednotky	Pozlátané rebrá výmenníka vnútornej jednotky	Antikorózný kryt vonkajšej jednotky	Super EMC	Lamely z hydrofilného hliníka	Vyhrievaná vanička kondenzátu **	Rozmer vnútornej jednotky ****



BEZPLATNÁ
DOPRAVA



IDEÁLNE
NA VYKUROVANIE

* voliteľné vzduchové filtre
** v závislosti od verzie
**** platí pre jednotky 09/12

Špecifikácie, dizajn a funkcie sa môžu zmeniť bez predchádzajúceho upozornenia. Klimatizačné jednotky obsahujú fluórový skleníkový plyn R32.

J J-Smart Art



Séria JP
AUX-09/12/18/24JP



DOTYK LUXUSU

Klavírna čierna
zrkadlovo lesklá

Model	AUX-09JP	AUX-12JP	AUX-18JP	AUX-24JP
Chladiaci/vykurovací výkon [kW]	2,70 / 3,00	3,50 / 3,80	5,30 / 5,60	7,20 / 7,20
Cena za sadu CZK bez Dph	23 800	26 050	36 750	42 600

V KOMPLÉTE:



VLASTNOSTI A FUNKCIE

UV sterilizácia	Funkcia samočistenia	Antibakteriálny filter	Filter s vysokou hustotou	Filter PM 2.5	Funkcia Anti-Fungus	Vzduchové filtre *	Sterilizovanie 57°C	Režim „Stand by“	Ekonomický režim	Chladiace médium R32	Funkcia autodiagnostiky	24-hodinový časový spínač	LED displej
Obojstranný odvod kondenzátu	Zabudovaný modul Wi-Fi	Osvetlený bezdrôtový ovládač	Funkcia Anti-Cold-Air	Nočný režim	Funkcia I FEEL	Funkcia 4D prívodu vzduchu	Vertikálny pohyb žalúzií	Horizontálny pohyb žalúzií	Režim TURBO	Režim chladenia	Režim Automatickej prevádzky	Režim vykurovania	Temperovanie na 8°C
Režim odvlhčovania	Režim ventilácie	Rýchla a jednoduchá inštalácia	Vykurovanie pri teplote -22°C	Invertorová technológia	Automatický reštart	Inteligentné odmrazovanie	Pozlátané rebrá výmenníka vonkajšej jednotky	Pozlátané rebrá výmenníka vnútornej jednotky	Antikorózný kryt vonkajšej jednotky	Super EMC	Lamely z hydrofilného hliníka	Vyhrievaná vanička kondenzátu **	Rozmer vnútornej jednotky ****



BEZPLATNÁ
DOPRAVA



IDEÁLNE
NA VYKUROVANIE

* voliteľné vzduchové filtre
** v závislosti od verzie
**** platí pre jednotky 09/12

Špecifikácie, dizajn a funkcie sa môžu zmeniť bez predchádzajúceho upozornenia. Klimatizačné jednotky obsahujú fluórový skleníkový plyn R32.

K Konzolová klimatizácia

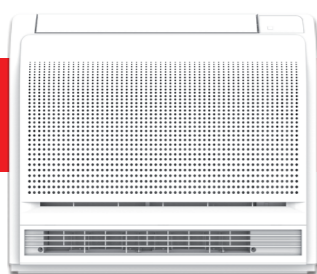

NOVINKA!

Špecialista na kúrenie!

Séria K
AUX-12/16/K

Model	AUX-12K	AUX-16K
Chladiaci/vykurovací výkon [kW]	3,50 / 3,50	4,70 / 5,00
Cena za sadu CZK bez Dph	39 000	41 000



BEZPLATNÁ DOPRAVA

VLASTNOSTI A FUNKCIE

Long-term	R32	Funkcia autodiagnostiky	Časovač 24H	LED displej	Osvetlený bezdrôtový ovládač	Nočný režim	Vertikálny pohyb žalúzií	Režim chladenia	Režim Automatickej prevádzky	Režim ventilácie	Režim odvlhčovania	Invertorová technológia	Režim vykurovania
Funkcia I FEEL	Zabudovaný modul WiFi	Inteligentné odmrazovanie	Automatický reštart	Lamely z hydrofilného hliníka	Rýchle chladenie/ohrievanie	Chladenie pri nízkych teplotách	Vyhrievaná vanička kondenzátu **	Vykurovanie pri -22°C	Rozmer vnútornej jednotky				

Funkcia chladenia a kúrenia

Celoročná jednotka 2 v 1.
Vykurovanie v zime a chladenie v lete.



Špecifikácie, dizajn a funkcie sa môžu zmeniť bez predchádzajúceho upozornenia. Klimatizačné jednotky obsahujú fluórový skleníkový plyn R32. ** v závislosti od verzie

M Prenosná klimatizácia



Praktická a spoľahlivá mobilná klimatizácia

Séria MI
AUX-09/12/MI

Model	AUX-09MI	AUX-12MI
Chladiaci výkon [kW]	2,60	3,40
Cena za sadu CZK bez Dph	9 650 **	9750 **



BEZPLATNÁ DOPRAVA

VLASTNOSTI A FUNKCIE

Indikácia znečisteného filtra	Chladiace médium R290	Časovač 24H	LED displej	Osvetlený bezdrôtový ovládač	Nočný režim	Vertikálny pohyb žalúzií *	Režim chladenia	Režim Automatickej prevádzky	Režim ventilácie	Režim odvlhčovania	Invertorová technológia
-------------------------------	-----------------------	-------------	-------------	------------------------------	-------------	----------------------------	-----------------	------------------------------	------------------	--------------------	-------------------------

Automatický pohyb vzduchovej lamely Auto Swing*

Pohodlné a efektívne chladenie

Vďaka funkcii Auto Swing sa dvojvrstvá lamela prenosnej klimatizácie AUX môže automaticky pohybovať nahor a nadol, čím sa zabezpečí lepšia distribúcia ochladeného vzduchu v miestnosti a rýchlejšie dosiahnutie nastavenej teploty.



* platí pre AUX-12MI
** iná zľavová skupina

Špecifikácie, dizajn a funkcie sa môžu zmeniť bez predchádzajúceho upozornenia. Klimatizačné jednotky obsahujú fluórový skleníkový plyn R290.

MULTI

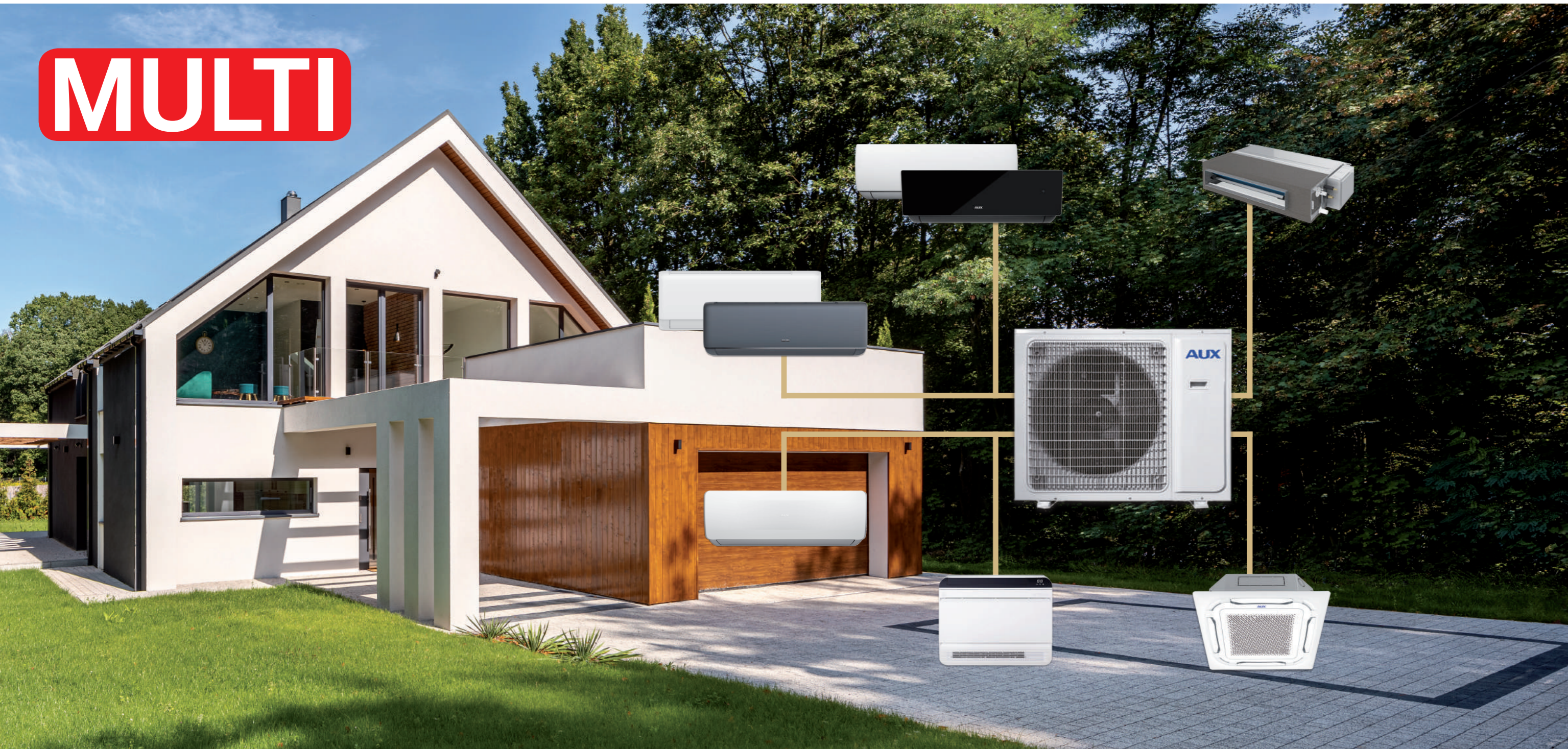

SYSTEMY MULTI

Vonkajšie jednotky | Freedom+ | J-Smart | J-Smart Art | Podlahové jednotky | Kazetové jednotky | Kanálové jednotky | Konzolové jednotky

MULTI Vonkajšie jednotky



AUX-M2-(14/18)LCLH, AUX-M3-(21/27)LCLH, AUX-M4-36LCLH, AUX-M5-42LCLH

Model	AUX-M2-14LCLH	AUX-M2-18LCLH	AUX-M3-21LCLH
Maximálny počet vnútorných jednotiek	-	2	3
Chladiaci/vykurovací výkon [kW]	4,10 / 4,80	5,30 / 5,60	6,20 / 6,60
Cena za jednotku CZK bez Dph	25 000	27 250	33 000

Model	AUX-M3-27LCLH	AUX-M4-28LCLH	AUX-M4-36LCLH	AUX-M5-42LCLH
Maximálny počet vnútorných jednotiek	-	3	4	5
Chladiaci/vykurovací výkon [kW]	7,90 / 8,20	8,20 / 8,80	10,50 / 11,00	12,00 / 13,00
Cena za jednotku CZK bez Dph	38 750	58 500	58 750	67 950

Kombinačnú tabuľku nájdete na strane 38 - 39.

Priestorovo úsporná inštalácia a vysoká flexibilita

Multi split systém AUX umožňuje pripojenie 2 až 5 vnútorných jednotiek k jednej vonkajšej jednotke. Tým sa znižuje počet potrebných vonkajších jednotiek v porovnaní s jednotlivými jednotkami, a preto sa výrazne šetrí priestor na fasádach budov, strechách a balkónoch. Jednotky sa navyše nemusia inštalovať súčasne - systém možno časom rozšíriť o nové vnútorné jednotky, pričom sa zachová výkonnosť jednotlivých klimatizačných komponentov.

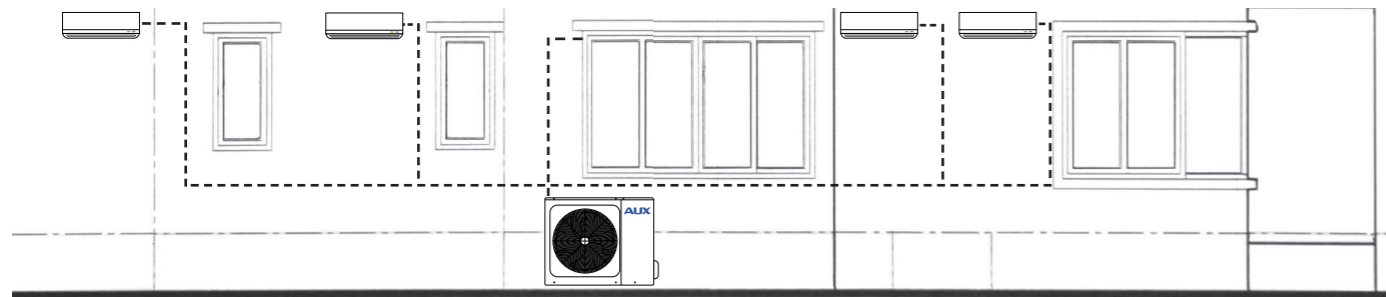

Päť vnútorných jednotiek v systéme multi split



BEZPLATNÁ DOPRAVA



IDEÁLNE NA VYKUROVANIE



Špecifikácie, dizajn a funkcie sa môžu zmeniť bez predchádzajúceho upozornenia. Klimatizačné jednotky obsahujú fluórový skleníkový plyn R32.

Antikoróznny kryt vonkajšej jednotky

- dlhšia životnosť a estetika



Plášť Vonkajšie jednotky bol potiahnutý viacerými ochrannými vrstvami, ktoré ho okrem iného chránia pred hmyzom, hľodavcami, vlhkosťou, prachom alebo ohňom. Tým je zabezpečená dlhá životnosť a estetický vzhľad zariadenia aj po rokoch vystavenia nepriaznivým podmienkam prostredia.

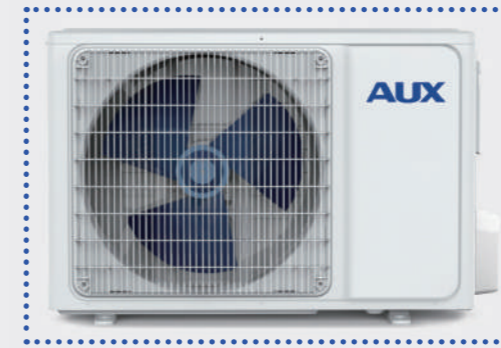

Automatický reštart



- nastavenie pamäte v prípade výpadku napájania

V prípade výpadku napájania si jednotka zapamätá posledné nastavenia a po obnovení napájania sa znovu spustí a automaticky obnoví prednastavený prevádzkový režim.

Vyhrievaná vanička kondenzu



- efektívna prevádzka v režime vykurovania

Vonkajšie jednotky série multi split klimatizácií AUX sú vybavené kvapalinovými ohrievačmi, ktoré umožňujú efektívnu prevádzku jednotiek v režime vykurovania aj pri silných mrazoch a chránia výmenník tepla pred námrazou.



Ovládanie podľa 180° sínusoidy

plynulá a efektívna prevádzka kompresora

DC invertorový kompresor využíva 180° sinusové riadenie. Vďaka tejto technike beží motor kompresora plynulo a výrazne sa zvyšuje jeho účinnosť a životnosť.

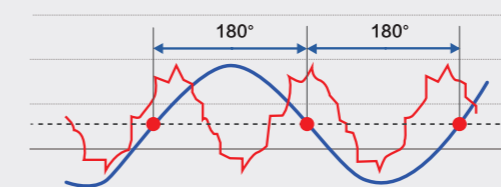

Optimalizovaný dizajn potrubia

- posilnenie chladiaceho výkonu

Konštrukcia poskytuje dodatočné chladenie a zvyšuje chladiaci výkon oddelením vstupu a výstupu chladiva.

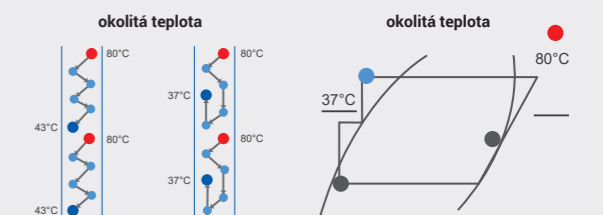

F Freedom Plus



Séria FH
AUX-07/09/12/18/24FH/I

		AUX-07FH/I	AUX-09FH/I	AUX-12FH/I	AUX-18FH/I	AUX-24FH/I
Chladiaci/vykurovací výkon	[kW]	2,05 / 2,15	2,58 / 2,70	3,50 / 3,50	5,00 / 5,37	6,50 / 6,50
Cena za jednotku	CZK bez Dph	6 500	7 250	8 000	9 600	12 250

- Ionizátor vzduchu
- Funkcia samočistenia
- Filter s plástovou štruktúrou
- Vzduchové filtre *
- Funkcia Anti-Fungus
- Chladiace médium R32
- Funkcia autodiagnostiky
- 24-hodinový časový spínač
- LED displej
- Obojstranný odvod kondenzátu
- Zabudovaný Wi-Fi modul
- Osvetlený bezdrôtový ovládač
- Funkcia Anti-Cold-Air
- Nočný režim
- Funkcia I FEEL
- Vertikálny pohyb žalúzií
- Horizontálny pohyb žalúzií
- Režim TURBO
- Režim chladenia
- Režim Automatickej prevádzky
- Režim vykurovania
- Režim ventilácie
- Režim odvlhčovania
- Vykurovanie pri -22°C
- DC INVERTER
- Automatický reštart
- Inteligentné odmrazovanie
- Super EMC



Lamely z hydrofilného hliníka * voliteľné vzduchové filtre

BEZPLATNÁ DOPRAVA



Špecifikácie, dizajn a funkcie sa môžu zmeniť bez predchádzajúceho upozornenia. Klimatizačné jednotky obsahujú fluórový sklenkový plyn R32.

Q Q-Smart Premium Grey

NOVINKA!



Séria QB
AUX-07/09/12/18/24QB-M/I

		AUX-07QB-M/I	AUX-09QB-M/I	AUX-12QB-M/I	AUX-18QB-M/I	AUX-24QB-M/I
Chladiaci/vykurovací výkon	[kW]	2,05 / 2,15	2,58 / 2,70	3,50 / 3,50	5,27 / 5,37	7,03 / 7,05
Cena za jednotku	CZK bez Dph	9 900	10 550	11 200	12 200	14 450

- Ionizátor vzduchu
- Funkcia samočistenia
- Filter s vysokou hustotou
- Antibakteriálny filter
- Filtr PM 2,5
- Vzduchové filtre *
- Funkcia Anti-Fungus
- Chladiace médium R32
- Funkcia autodiagnostiky
- 24-hodinový časový spínač
- LED displej
- Obojstranný odvod kondenzátu
- Zabudovaný Wi-Fi modul
- Osvetlený bezdrôtový ovládač
- Funkcia Anti-Cold-Air
- Nočný režim
- Funkcia I FEEL
- Funkcia 4D prívodu vzduchu
- Horizontálny pohyb žalúzií
- Vertikálny pohyb žalúzií
- Režim TURBO
- Režim chladenia
- Režim automatickej prevádzky
- Režim vykurovania
- Režim ventilácie
- Režim odvlhčovania
- Vykurovanie pri -22°C
- DC INVERTER
- Super EMC
- Lamely z hydrofilného hliníka
- Režim „Stand by“
- Jednoduchá a rýchla inštalácia
- Automatický reštart
- Inteligentné odmrazovanie
- Pozlátané rebrá výmenníka vnútornej jednotky.

BEZPLATNÁ DOPRAVA



Špecifikácie, dizajn a funkcie sa môžu zmeniť bez predchádzajúceho upozornenia. Klimatizačné jednotky obsahujú fluórový sklenkový plyn R32.

Q Q-Smart Premium

NOVINKA!



Séria QP
AUX-07/09/12/18/24QP-M/I

		AUX-07QP-M/I	AUX-09QP-M/I	AUX-12QP-M/I	AUX-18QP-M/I	AUX-24QP-M/I
Chladiaci/vykurovací výkon	[kW]	2,05 / 2,15	2,58 / 2,70	3,50 / 3,50	5,27 / 5,37	7,03 / 7,05
Cena za jednotku	CZK bez Dph	8 800	9 450	10 100	11 400	13 650

- Ionizátor vzduchu
- Funkcia samočistenia
- Filter s vysokou hustotou
- Antibakteriálny filter
- Filtr PM 2,5
- Vzduchové filtre *
- Funkcia Anti-Fungus
- Chladiace médium R32
- Funkcia autodiagnostiky
- 24-hodinový časový spínač
- LED displej
- Obojstranný odvod kondenzátu
- Zabudovaný Wi-Fi modul
- Osvetlený bezdrôtový ovládač
- Funkcia Anti-Cold-Air
- Nočný režim
- Funkcia I FEEL
- Funkcia 4D prívodu vzduchu
- Horizontálny pohyb žalúzií
- Vertikálny pohyb žalúzií
- Režim TURBO
- Režim chladenia
- Režim automatickej prevádzky
- Režim vykurovania
- Režim ventilácie
- Režim odvlhčovania
- Vykurovanie pri -22°C
- DC INVERTER
- Super EMC
- Lamely z hydrofilného hliníka
- Režim „Stand by“
- Jednoduchá a rýchla inštalácia
- Automatický reštart
- Inteligentné odmrazovanie
- Pozlátané rebrá výmenníka vnútornej jednotky.

BEZPLATNÁ DOPRAVA



Špecifikácie, dizajn a funkcie sa môžu zmeniť bez predchádzajúceho upozornenia. Klimatizačné jednotky obsahujú fluórový sklenkový plyn R32.

J J-Smart



Séria JO
AUX-07/09/12/18/24JO/I

		AUX-07JO/I	AUX-09JO/I	AUX-12JO/I	AUX-18JO/I	AUX-24JO/I
Chladiaci/vykurovací výkon	[kW]	2,05 / 2,15	2,58 / 2,70	3,50 / 3,50	5,27 / 5,37	7,03 / 7,05
Cena za jednotku	CZK bez Dph	9 750	10 000	10 250	10 875	15 000

- Ionizátor vzduchu
- Funkcia samočistenia
- Filter s vysokou hustotou
- Antibakteriálny filter
- Filtr PM 2,5
- Vzduchové filtre *
- Funkcia Anti-Fungus
- Chladiace médium R32
- Funkcia autodiagnostiky
- 24-hodinový časový spínač
- LED displej
- Obojstranný odvod kondenzátu
- Zabudovaný Wi-Fi modul
- Osvetlený bezdrôtový ovládač
- Funkcia Anti-Cold-Air
- Nočný režim
- Funkcia I FEEL
- Funkcia 4D prívodu vzduchu
- Horizontálny pohyb žalúzií
- Vertikálny pohyb žalúzií
- Režim TURBO
- Režim chladenia
- Režim automatickej prevádzky
- Režim vykurovania
- Režim ventilácie
- Režim odvlhčovania
- Vykurovanie pri -22°C
- DC INVERTER
- Super EMC
- Lamely z hydrofilného hliníka
- Režim „Stand by“
- Jednoduchá a rýchla inštalácia
- Automatický reštart
- Inteligentné odmrazovanie
- Pozlátané rebrá výmenníka vnútornej jednotky.

BEZPLATNÁ DOPRAVA



Špecifikácie, dizajn a funkcie sa môžu zmeniť bez predchádzajúceho upozornenia. Klimatizačné jednotky obsahujú fluórový sklenkový plyn R32.

J-Smart Art



Séria JB
AUX-07/09/12/18/24JB/I

	AUX-07JB/I	AUX-09JB/I	AUX-12JB/I	AUX-18JB/I	AUX-24QJB/I
Chladiaci/vykurovací výkon [kW]	2,05 / 2,15	2,58 / 2,70	3,50 / 3,50	5,27 / 5,37	7,03 / 7,05
Cena za jednotku CZK bez Dph	9 750	10 250	10 750	11 250	12 500

- Ionizátor vzduchu
- Funkcia samočistenia
- Filter s vysokou hustotou
- Antibakteriálny filter
- Filtr PM 2,5
- Vzduchové filtre *
- Funkcia Anti-Fungus
- Chladiace médium R32
- Funkcia autodiagnostiky
- 24-hodinový časový spínač
- LED displej
- Obojstranný odvod kondenzátu
- Zabudovaný modul Wi-Fi
- Osvetlený bezdrôtový ovládač

- Funkcia Anti-Cold-Air
- Nočný režim
- Funkcia I FEEL
- Funkcia 4D prívodu vzduchu
- Horizontálny pohyb žalúzií
- Vertikálny pohyb žalúzií
- Režim TURBO
- Režim chladenia
- Režim automatickej prevádzky
- Režim vykurovania
- Režim ventilácie
- Režim odvlhčovania
- Vykurovanie pri -22°C
- Invertorová technológia

- Super EMC
- Lamely z hydrofilného hliníka
- Pohotovostný režim 0,3 W
- Jednoduchá a rýchla inštalácia
- Automatický reštart
- Inteligentné odmrazovanie
- Pozlátané rebrá výmenníka vnútornej jednotky

BEZPLATNÁ DOPRAVA

* voliteľné vzduchové filtre

Špecifikácie, dizajn a funkcie sa môžu zmeniť bez predchádzajúceho upozornenia. Klimatizačné jednotky obsahujú fluórový skleníkový plyn R32.

Konzolová jednotka



Séria M-K
AUX-M-K(09/12/16)/I

	AUX-M-K09/I	AUX-M-K12/I	AUX-M-K16/I
Chladiaci/vykurovací výkon [kW]	2,60 / 2,80	3,50 / 3,80	4,10 / 4,50
Cena za jednotku CZK bez Dph	15 000	15 650	16 250

- Odolný vzduchový filter
- Chladiace médium R32
- Osvetlený bezdrôtový ovládač
- Režim chladenia
- Rýchle chladenie/ohrevanie
- Režim Automatickej prevádzky
- Režim vykurovania
- Režim ventilácie
- Režim odvlhčovania
- Invertorová technológia
- Automatický reštart
- Inteligentné odmrazovanie
- Lamely z hydrofilného hliníka
- Chladenie pri nízkych teplotách
- Vykurovanie pri -22°C

BEZPLATNÁ DOPRAVA

Špecifikácie, dizajn a funkcie sa môžu zmeniť bez predchádzajúceho upozornenia. Klimatizačné jednotky obsahujú fluórový skleníkový plyn R32.

Kazetová jednotka



Séria M-C
AUX-M-C(09/12/18/24)/I

BEZPLATNÁ DOPRAVA



	AUX-C-09CAC	AUX-C-12CAC	AUX-C-18CAC	AUX-C-24CAC
Chladiaci/vykurovací výkon [kW]	2,80 / 3,00	3,60 / 3,90	5,00 / 5,60	7,00 / 8,00
Cena za jednotku CZK bez Dph	15 950	17 000	17 500	19 250

- Umývateľný vzduchový filter
- Chladiace médium R32
- Osvetlený bezdrôtový ovládač
- Režim chladenia
- Rýchle chladenie/ohrevanie
- Režim Automatickej prevádzky
- Režim vykurovania
- Režim ventilácie
- Režim odvlhčovania
- Invertorová technológia
- Automatický reštart
- Inteligentné odmrazovanie
- Lamely z hydrofilného hliníka
- Chladenie pri nízkych teplotách
- Vykurovanie pri -22°C

BEZPLATNÁ DOPRAVA

Klimatizačné jednotky obsahujú fluórový skleníkový plyn R32. Špecifikácie, dizajn a funkcie sa môžu zmeniť bez predchádzajúceho upozornenia.

Kanálová jednotka

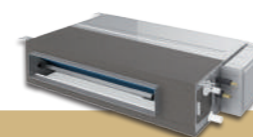

Séria M-D
AUX-M-D(07/09/12/18/24)/I

BEZPLATNÁ DOPRAVA



	AUX-M-D07/I	AUX-M-D09/I	AUX-M-D12/I	AUX-M-D18/I	AUX-M-D24/I
Chladiaci/vykurovací výkon [kW]	2,20 / 2,50	2,60 / 2,90	3,60 / 4,00	5,10 / 5,80	7,10 / 7,50
Cena za jednotku CZK bez Dph	13 350	13 650	14 300	16 250	17 750

- Odolný vzduchový filter
- Chladiace médium R32
- Kábelový ovládač
- Režim chladenia
- Rýchle chladenie/ohrevanie
- Režim Automatickej prevádzky
- Režim vykurovania
- Režim ventilácie
- Režim odvlhčovania
- Invertorová technológia
- Automatický reštart
- Inteligentné odmrazovanie
- Lamely z hydrofilného hliníka
- Chladenie pri nízkych teplotách
- Vykurovanie pri -22°C

BEZPLATNÁ DOPRAVA

Klimatizačné jednotky obsahujú fluórový skleníkový plyn R32. Špecifikácie, dizajn a funkcie sa môžu zmeniť bez predchádzajúceho upozornenia.



Klimatizačné jednotky obsahujú fluórový skleníkový plyn R32. Špecifikácie, dizajn a funkcie sa môžu zmeniť bez predchádzajúceho upozornenia.

CAC



KOMERČNÉ SYSTÉMY

Podlahovo - stropné jednotky | Kazetové jednotky | Kanálové jednotky | Kondenzačné jednotky

CAC Kazetová klimatizácia



Séria CAC
AUX-C-(12/18/24/36/42/48/60)CAC

Model		AUX-C-12CAC	AUX-C-18CAC	AUX-C-24CAC	AUX-C-36CAC
Chladiaci/vykurovací výkon	[kW]	3,60 / 4,20	5,00 / 5,60	7,00 / 8,00	10,55 / 11,15
Cena za jednotku	CZK bez Dph	39 400*	44 900*	60 000*	100 750*
Model		AUX-C-42CAC	AUX-C-48CAC	AUX-C-60CAC	
Chladiaci/vykurovací výkon	[kW]	12,10 / 13,50	14,00 / 16,00	16,00 / 17,00	
Cena za jednotku	CZK bez Dph	110 500*	112 500*	127 500*	



VLASTNOSTI A FUNKCIE

Umývateľný vzduchový filter	Chladiace médium R32	Osvetlený bezdrôtový ovládač	Káblový ovládač**	Modul Wi-Fi***	Režim chladenia	Režim automatickej prevádzky	Režim vykurovania	Režim odvlhčovania	Rýchle chladenie/ohrevanie	Režim ventilácie	Invertorová technológia	Automatický reštart
Inteligentné odmrazovanie	Lamely z hydrofilného hliníka	Chladenie pri nízkych teplotách	Vykurovanie pri -22°C	Vyhrievaná vanička kondenzátu	Vstavané čerpadlo kondenzátu							



BEZPLATNÁ DOPRAVA



IDEÁLNE NA VYKUROVANIE

* potreba krycieho panelu AUX-P-01 pre jednotky 12/18 a krycieho panelu AUX-P-02 pre jednotky 24/36/42/48/60

** voliteľný Káblový ovládač

*** voliteľný modul Wi-Fi

Špecifikácie, dizajn a funkcie sa môžu zmeniť bez predchádzajúceho upozornenia. Klimatizačné jednotky obsahujú fluórový skleníkový plyn R32.



Kruhový 360° prívod vzduchu



Efektívna distribúcia vzduchu

Vďaka špeciálne navrhnutému dizajnu dekoratívneho panelu dokáže kazetová klimatizácia AUX ochladiť každý kút miestnosti a zabezpečiť maximálny komfort pre všetkých používateľov. Dodatočné výstupy v rohoch panelu umožňujú vyfukovanie vzduchu všetkými smermi, čím sa eliminuje možnosť vzniku zón nerovnomerného rozloženia teploty. Technológia obvodového výdychu poskytuje 360° prívod ochladeného vzduchu a zaručuje účinnú klimatizáciu miestností, dokonca aj tých s veľkou plochou.

Zabudované čerpadlo kondenzátu



Výška prevýšenia do 120 cm

Kazetová jednotka je štandardne vybavená čerpadlom kondenzátu, ktoré umožňuje vypúšťanie kondenzátu vo výške až 120 cm nad úrovňou zásobníka kondenzátu.

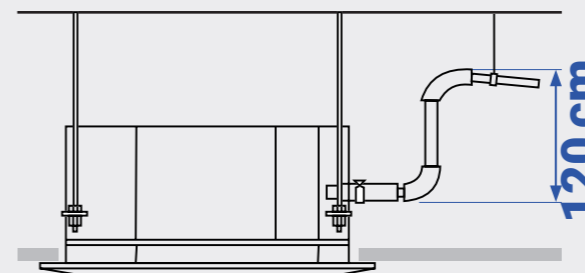

Vyhrievaná vanička kondenzátu



Efektívna prevádzka v režime vykurovania

Vonkajšie jednotky v komerčných systémoch radu AUX sú vybavené odkvapovými ohrievačmi, ktoré umožňujú efektívnu prevádzku jednotiek v režime vykurovania aj v silných mrazoch a chránia výmenník tepla pred námrazou.



CAC Podstropno-parapetná klimatizácia

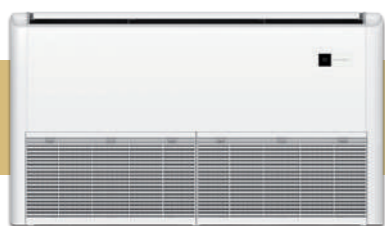

Séria CAF
AUX-C-(18/24/36/42/48/60)CAF

		AUX-C-18CAF	AUX-C-24CAF	AUX-C-36CAF
Chladiaci/vykurovací výkon	[kW]	5,00 / 5,60	7,00 / 8,00	10,55 / 11,15
Cena za jednotku	CZK bez Dph	52 500	64 250	97 850
		AUX-C-42CAF	AUX-C-48CAF	AUX-C-60CAF
Chladiaci/vykurovací výkon	[kW]	12,10 / 13,50	14,00 / 16,00	16,00 / 17,00
Cena za jednotku	CZK bez Dph	105 000	111 000	117 500



VLASTNOSTI A FUNKCIE

- Long-term**: Odolný vzduchový filter
- R32**: Chladiace médium R32
- COOLING**: Osvetlený bezdrôtový ovládač
- Modul Wi-Fi***: Modul Wi-Fi*
- Režim chladenia**: Režim chladenia
- AUTO**: Režim automatickej prevádzky
- HEATING**: Režim vykurovania
- DRY MODE**: Režim odvlhčovania
- Rýchle chladenie/ohrevanie**: Rýchle chladenie/ohrevanie
- VENTILATION**: Režim ventilácie
- DC INVERTER**: Invertorová technológia
- Automatický reštart**: Automatický reštart
- Vyhrievaná vanička kondenzu**: Vyhrievaná vanička kondenzu
- Inteligentné odmrazovanie**: Inteligentné odmrazovanie
- Lamely z hydrofilného hliníka**: Lamely z hydrofilného hliníka
- Chladenie pri nízkych teplotách**: Chladenie pri nízkych teplotách
- Vykurovanie pri -22°C**: Vykurovanie pri -22°C



BEZPLATNÁ DOPRAVA



IDEÁLNE NA VYKUROVANIE

* voliteľné ovládanie pomocou Wi-Fi

Špecifikácie, dizajn a funkcie sa môžu zmeniť bez predchádzajúceho upozornenia. Klimatizačné jednotky obsahujú fluórový skleníkový plyn R32.

Rýchle a pohodlné chladenie

Pohyblivé rozvodné žalúzie rovnomerne rozvádžajú vzduch po celej miestnosti a eliminujú teplotné výkyvy. Výkonný ventilátor vnútornej jednotky zabezpečuje, že sa ochladený vzduch rýchlo dostane aj do najvzdialenejších zón v miestnosti.

Dva spôsoby inštalácie

Ďalšie možnosti inštalácie

V závislosti od usporiadania miestnosti, požiadaviek na dizajn interiéru a potrieb používateľa môže byť jednotka nainštalovaná na podlahe priamo pri stene alebo zavesená na strope.

Nadčasový univerzálny dizajn

Univerzálny, nadčasový dizajn a kompaktná konštrukcia soklových a stropných jednotiek AUX znamená, že ich možno použiť v miestnostiach s najrôznejšími štýlmi, od komerčných priestorov - obchodov, reštaurácií a kancelárií - až po rodinné domy a byty.



Vyhrievaná vanička kondenzu

Efektívna prevádzka v režime vykurovania

Vonkajšie jednotky v komerčných systémoch radu AUX sú vybavené odkvapovými ohrievačmi, ktoré umožňujú efektívnu prevádzku jednotiek v režime vykurovania aj v silných mrazoch a chránia výmenník tepla pred námrazou.

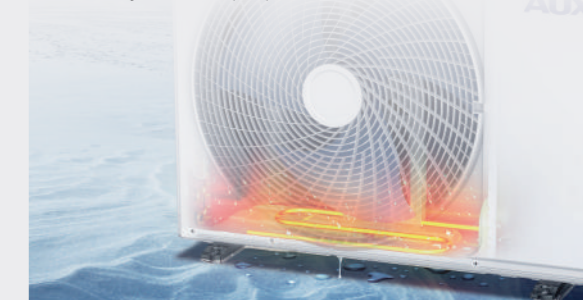

Univerzálna inštalácia a veľmi tenký dizajn

Hrúbka len 235 mm

Konštrukcia Podlahovo - stropných jednotiek umožňuje prispôbiť spôsob inštalácie dispozíciám miestnosti - jednotku možno inštalovať vertikálne (na podlahu k stene) aj horizontálne (zavesenú na strope). Nie je potrebná zapustená inštalácia - funguje aj v miestnostiach bez podhľadu. Extrémne malá hĺbka jednotky - len 235 mm - umožňuje inštaláciu aj v stiesnených priestoroch.

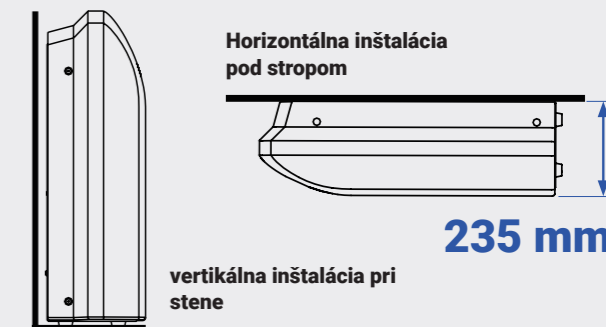

CAC Kanálová klimatizácia

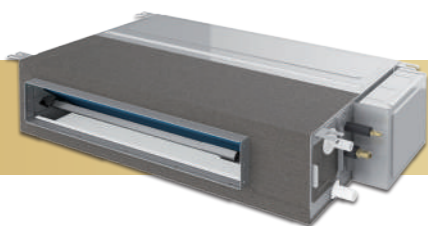

Séria CAD
AUX-C-(18/24/30/36/42/48/60)CAD

Model		AUX-C-18CAD	AUX-C-24CAD	AUX-C-30CAD	AUX-C-36CAD
Chladiaci/vykurovací výkon	[kW]	5,00 / 5,60	7,00 / 8,00	8,40 / 9,00	10,55 / 11,15
Cena za jednotku	CZK bez Dph	47 500	56 900	71 000	102 500
Model		AUX-C-42CAD	AUX-C-48CAD	AUX-C-60CAD	
Chladiaci/vykurovací výkon	[kW]	12,10 / 13,50	14,00 / 16,00	16,00 / 17,00	
Cena za jednotku	CZK bez Dph	102 500	125 000	132 500	



VLASTNOSTI A FUNKCIE

Robustný vzduchový filter	Chladiace médium R32	Káblový ovládač	Modul Wi-Fi*	Režim chladenia	Režim automatickej prevádzky	Režim vykurovania	Režim odvlhčovania	Rýchle chladenie/ohrievanie	Režim ventilácie	Invertorová technológia	Automatický reštart	Vyhrievaná vanička kondenzátu
Inteligentné odmrazovanie	Lamely z hydrofilného hliníka	Chladenie pri nízkych teplotách	Vykurovanie pri -22°C	Vstavané čerpadlo kondenzátu**								



BEZPLATNÁ DOPRAVA



IDEÁLNE NA VYKUROVANIE

* voliteľný Wi-Fi modul
** v závislosti od modelu

Špecifikácie, dizajn a funkcie sa môžu zmeniť bez predchádzajúceho upozornenia. Klimatizačné jednotky obsahujú fluórový skleníkový plyn R32.

Zabudované čerpadlo kondenzátu



Výška zdvihu do 70 cm

Kanálová jednotka AUX môže byť dodatočne vybavená čerpadlom kondenzátu, ktoré umožňuje odvádzať kondenzát do výšky 70 cm nad úroveň zásobníka kondenzátu.

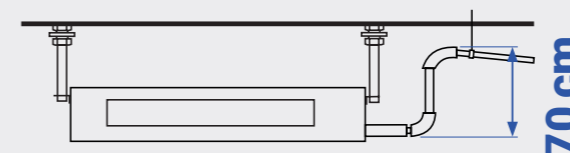

Flexibilná inštalácia

Dve možnosti prívodu vzduchu

Konštrukcia Kanálovej jednotky umožňuje dva spôsoby inštalácie prívodného potrubia, čo poskytuje veľkú voľnosť pri navrhovaní inštalácie. Štandardne je prívod vzduchu umiestnený v zadnej časti jednotky. Ak si to vyžaduje usporiadanie miestnosti, vzduch je možné nasávať aj cez spodný prívod (voliteľný).

prívod vzduchu v zadnej časti zariadenia:

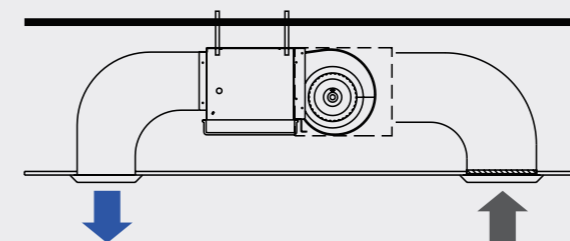

prívod vzduchu zospodu:

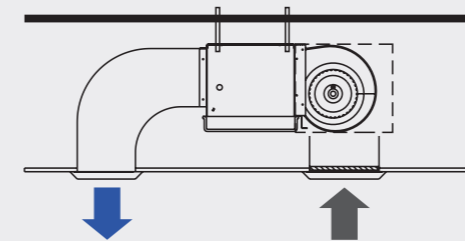

Vyhrievaná vanička kondenzátu



Efektívna prevádzka v režime vykurovania

Vonkajšie jednotky v komerčných systémoch radu AUX sú vybavené odkvapovými ohrievačmi, ktoré umožňujú efektívnu prevádzku jednotiek v režime vykurovania aj v silných mrazoch a chránia výmenník tepla pred námrazou.

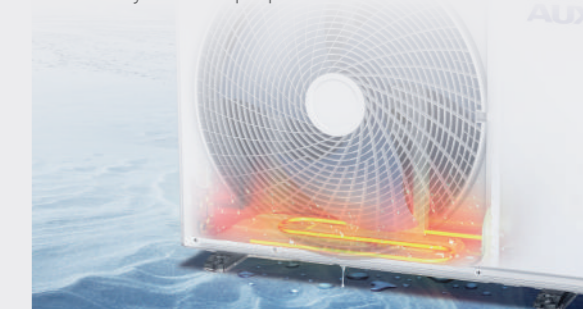

Automatické ovládanie ESP

Komfortné podmienky a nízka hladina hluku

Funkcia automatickej regulácie statického tlaku (ESP) zaručuje komfortné podmienky v miestnosti s nízkou hlučnosťou. Otáčky ventilátora a objem privádzaného vzduchu sa automaticky prispôbujú dĺžke ventilačného potrubia, takže je vždy zabezpečený konštantný prítok vzduchu bez ohľadu na dĺžku potrubia.

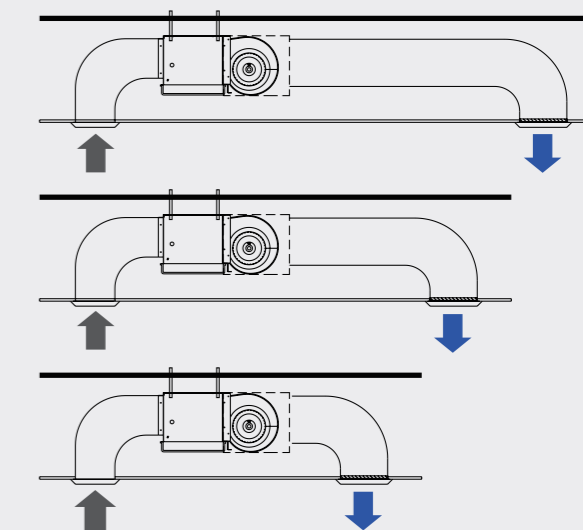

CAC Kond. jednotka s riadiacou jednotkou AUX-AHU-S (0-10V)



Séria CAO
AUX-C-(12/18/24/30/36/42/48/60)CAO

Model	AUX-C-12CAO	AUX-C-18CAO	AUX-C-24CAO	AUX-C-30CAO
Cena za jednotku	CZK bez Dph	-	-	-

Model	AUX-C-36CAO	AUX-C-42CAO	AUX-C-48CAO	AUX-C-60CAO
Cena za jednotku	CZK bez Dph	-	-	-



VLASTNOSTI A FUNKCIE



Vyhrievaná vanička kondenzu



OVĽÁDANIE 0-10V

Kondenzačné jednotky s ovládacím modulom

Invertorové kondenzačné jednotky sú vybavené riadiacim modulom na pripojenie univerzálnej vonkajšej jednotky k freónovému výmenníku vo vzduchotechnickej jednotke.

AUX-AHU-S je modul umožňujúci ovládanie vonkajších jednotiek s meničmi AUX. Modul môže pracovať v režime priameho riadenia výkonu alebo v režime riadenia teploty privádzaného vzduchu (vo funkcii chladenia alebo vykurovania). Je určený na montáž na lištu DIN TH35. Modul AUX-AHU-S riadi výkon kompresora v závislosti od riadiaceho napätia 0-10 V z externého riadiaceho systému. Nie je potrebná žiadna ďalšia konfigurácia.



BEZPLATNÁ DOPRAVA



IDEÁLNE NA VYKUROVANIE

Špecifikácie, dizajn a funkcie sa môžu zmeniť bez predchádzajúceho upozornenia. Klimatizačné jednotky obsahujú fluórový skleníkový plyn R32.

OVĽÁDANIE

KÁBLOVÉ A BEZDRÔTOVÉ OVĽÁDAČE

Bezdrôtový ovládač typ K



Bezdrôtový ovládač typ L



Bezdrôtový ovládač typ T

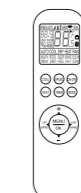

Bezdrôtový ovládač typ H



Bezdrôtový ovládač XK-05

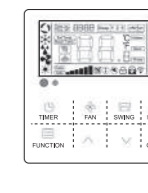

Bezdrôtový ovládač XK-04

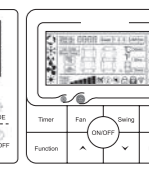

■ zahrnuté
■ voliteľné

Izbové klimatizácie	Freedom Plus		■			
	Q-Smart		■			
	Q-Smart Premium			■		
	Q-Smart Premium Grey			■		
	Halo			■		
	Halo Deluxe			■		
	J-Smart			■		
	J-Smart Art			■		
MULTI split systémy	Prenosné klimatizácie				■	
	Nástenné jednotky Freedom	■				
	Nástenné jednotky J-Smart			■		
	Nástenné jednotky J-Smart Art			■		
	Kazetové jednotky			■		■
	Kanálové jednotky	■	■			■
Komerčné klimatizácie	Podlahové - stropné jednotky			■		■
	Konzolové jednotky					
	Kazetové klimatizácie			■		■
	Kanálové klimatizácie	■	■			■
	Podlahové a stropné klimatizácie			■		■
Cena za kus - EUR bez Dph		-	-	-	-	-



MULTI Kombinačná tabuľka

Tabuľky kombinácií MULTI

Exteriérové jednotky AUX-M2-14LCLH 1 až 2	Navrhované zostavy	
	1 jednotka	2 jednotky
	7	7+7
	9	7+9
	12	9+9
	18	-

Exteriérové jednotky AUX-M2-18LCLH 1 až 2	Navrhované zostavy	
	1 jednotka	2 jednotky
	9	7+7 9+12
	12	7+9 -
	18	7+12 -
	-	9+9 -

Exteriérové jednotky AUX-M3-21LCLH 1 až 3	Navrhované zostavy		
	1 jednotka	2 jednotky	3 jednotky
	18	7+7 9+12	7+7+7 -
	24	7+9 9+18	7+7+9 -
	-	7+12 12+12	7+7+12 -
	-	7+18 -	7+9+9 -
	-	9+9	9+9+9 -

Exteriérové jednotky AUX-M3-27LCLH 1 až 3	Navrhované zostavy		
	1 jednotka	2 jednotky	3 jednotky
	18	7+12 9+24	7+7+7 7+9+18
	24	7+18 12+12	7+7+9 7+12+12
	-	7+24 12+24	7+7+12 9+9+9
	-	9+9 18+18	7+7+18 9+9+12
	-	9+12 18+24	7+9+9 9+12+12
	-	9+18 -	7+9+12 -

Exteriérové jednotky AUX-M4-28LCLH 1 až 4	Navrhované zostavy		
	1 jednotka	2 jednotky	3 jednotky
	24	7+7 9+18	7+7+7 7+12+12
	-	7+9 9+24	7+7+9 9+9+9
	-	7+12 12+12	7+7+12 9+9+12
	-	7+18 12+18	7+7+18 12+12+12
	-	7+24 12+24	7+9+9 -
	-	9+9 18+18	7+9+12 -
	-	9+12 -	7+9+18 -
			4 jednotky
			7+7+7+7 7+7+9+12
			7+7+7+9 7+9+9+9
			7+7+7+12 9+9+9+9
			7+7+9+9



Exteriérové jednotky AUX-M4-36LCLH 1 až 4	Navrhované zostavy					
	1 jednotka	2 jednotky		3 jednotky		
	18	7+12	12+12	7+7+7	7+9+18	9+9+12 12+12+12
	24	7+18	12+18	7+7+9	7+9+24	9+9+18 12+12+18
	-	7+24	12+24	7+7+12	7+12+12	9+9+24 -
	-	9+9	18+18	7+7+18	7+12+18	9+12+12 -
	-	9+12	18+24	7+7+24	7+12+24	9+12+18 -
	-	9+18	-	7+9+9	7+18+18	9+12+24 -
	-	9+24	-	7+9+12	9+9+9	9+18+18 -
				4 jednotky		
				7+7+7+7	7+7+9+18	7+9+12+18
				7+7+7+9	7+7+12+12	7+12+12+12
				7+7+7+12	7+7+12+18	9+9+9+9
				7+7+7+18	7+9+9+9	9+9+9+12
				7+7+7+24	7+9+9+12	9+9+9+18
				7+7+9+9	7+9+9+18	9+9+12+12
				7+7+9+12	7+9+12+12	9+12+12+12

Exteriérové jednotky AUX-M5-42LCLH 1 až 5	Navrhované zostavy					
	1 jednotka	2 jednotky		3 jednotky		
	18	7+18	18+18	7+7+7	7+9+24	9+9+18 12+12+18
	24	7+24	18+24	7+7+9	7+12+12	9+9+24 12+12+24
	-	9+12	24+24	7+7+12	7+12+18	9+12+12 12+18+18
	-	9+18	-	7+7+18	7+12+24	9+12+18 12+18+24
	-	9+24	-	7+7+24	7+18+18	9+12+24 18+18+18
	-	12+12	-	7+9+9	7+18+24	9+18+18 -
	-	12+18	-	7+9+12	9+9+9	9+18+24 -
	-	12+24	-	7+9+18	9+9+12	12+12+12 -
				4 jednotky		
				7+7+7+7	7+7+12+12	7+9+12+24 12+12+12+12
				7+7+7+9	7+7+12+18	7+12+12+12 12+12+12+18
				7+7+7+12	7+7+12+24	9+9+9+9 -
				7+7+7+18	7+9+9+9	9+9+9+12 -
				7+7+7+24	7+9+9+12	9+9+9+18 -
				7+7+9+9	7+9+9+18	9+9+12+12 -
				7+7+9+12	7+9+12+12	9+12+12+12 -
				7+7+9+18	7+9+12+18	9+12+12+18 -
				5 jednotiek		
				7+7+7+7+7	7+7+7+9+24	7+7+12+12+12 9+9+9+9+18
				7+7+7+7+9	7+7+7+12+12	7+9+9+9+9 9+9+9+12+12
				7+7+7+7+12	7+7+7+12+18	7+9+9+9+12 9+9+12+12+12
				7+7+7+7+18	7+7+9+9+9	7+9+9+9+18 -
				7+7+7+7+24	7+7+9+9+12	7+9+9+12+12 -
				7+7+7+9+9	7+7+9+9+18	7+9+12+12+12 -
				7+7+7+9+12	7+7+9+12+12	9+9+9+9+9 -
				7+7+7+9+18	7+7+9+12+18	9+9+9+9+12 -

Tabuľky kombinácií MULTI

Vyhradzujeme si právo na chyby v popisoch, vzhľade, funkciách a technických parametroch, ako aj v rozmerových výkresoch, ktoré sú výsledkom neustáleho zdokonaľovania našich zariadení.

AUX

KLIMATIZACE

WWW.KLIMAPRETEBA.SK

NOVÝ ROZMER KVALITY



Výhradný distribútor klimatizácií AUX pre SR

www.klimapreteba.sk

Klimatizačné jednotky obsahujú fluórovanú kvapalinu R32. Špecifikácie, vzhľad a funkcie sa môžu zmeniť bez predchádzajúceho upozornenia..



Veľkoobchod s klimatizáciami, montážnym materiálom a náradím pre klimatizérov a chladiarov.

Klíma pre Teba s.r.o.

📍 Hurbanová 11
921 01 Piešťany

Osobný odber:

📍 Hurbanová 11, 921 01 Piešťany
Síd. SNP 41, 924 01 Galanta

Kontakty:

☎ +421 907 04 40 80

☎ +421 915 25 35 45

✉ klima@klimapreteba.sk

IČO: 53 524 039

IČ DPH: SK2121392691

IBAN: SK39 8330 0000 0022 0236 7125